

INSTRUCTION MANUAL

English

Vietnamese

PRODUCTS NAME: Built-in Microwave Oven HMO-6T28A

Products Applied: 538.31.390

Thank you for buying HAFELE Built-in Microwave Combination Oven. Before installing and using the appliance, please read these instructions carefully. Only then will you be able to operate your appliance safely and correctly. We recommend you to retain the instruction manual and installation instructions for future use or for subsequent users of the appliance.

The appliance is only intended to be fitted in a kitchen. Pay attention to the special installation instructions. Check the appliance if there is any damage after unpacking it. Do not connect the appliance if it has been damaged. Only a licensed professional may connect appliances without plugs. Damage caused by incorrect connection is not covered under warranty.

The Appliance is not designed to be used for outdoor cooking. The appliance should be used with a properly designed carcass and placed within the niche dimension provided in the manual.

The appliance must only be used for the preparation of food and heating beverages. The appliance must be supervised during operation.

This appliance may be used by children over the age of 8 and by persons with reduced physical, sensory or mental capabilities or by persons with a lack of experience or knowledge if they are supervised or are instructed by a person responsible for their safety, how to use the appliance safely and have understood the associated hazards.

Children must not play with, on, or around the appliance. Children must not clean the appliance or carry out general maintenance unless they are at least 8 years old and are being supervised. Keep children below the age of 8 years at a safe distance from the appliance and power cable. And please always slide accessories into the cavity the right way round.

Precautions to avoid possible exposure to excessive microwave energy

(a) Do not attempt to operate this oven with the door open since this can result in harmful exposure to microwave energy. It is important not to break or tamper with the safety interlocks.

(b) Do not place any object between the oven front face and the door. Clean any residue or grease accumulation on the sides of the door that might obstruct the closure / locking of the door.

(c) **WARNING:** If the door or door seals are damaged, the oven must not be operated until it has been repaired by a competent person.

WARNING

Risk of electric shock

Incorrect repairs are dangerous. Repairs may only be carried out and damaged power cables replaced by one of our trained after-sales technicians. If the appliance is defective, unplug the appliance from the mains before carrying out any cleaning / maintenance activity.

Never bring electrical appliance cables into contact with hot parts of the appliance. It may melt or damage the cable.

Do not use any high-pressure cleaners or steam cleaners, which can result in an electric shock.

A defective appliance may cause electric shock. Never switch on a defective appliance. Call Hafele Customer Care service to avail the technical help for any damaged / defective issue

Risk of burns

The appliance becomes very hot. Never touch the interior surfaces of the appliance or the heating elements after cooking. Always allow the appliance to cool down.

Keep children at a safe distance. Accessories and ovenware become very hot. Always use mittens to remove accessories or ovenware from inside the oven after cooking is over.

Alcoholic vapors may catch fire in the hot cooking compartment. Never prepare food containing liquid high alcohol content. Only use small quantities of drinks with medium alcohol content. Open the appliance door with care.

When heating food in plastic or paper containers (to be used only on Microwave mode), keep an eye on the oven due to the possibility of ignition.

The contents of feeding bottles and baby food or jars should be stirred or shaken and then given for consumption, after checking the temperature in order to avoid burns.

Risk of Burns

The accessible parts become hot during operation. Never touch the hot parts. Keep children at a safe distance. When you open the appliance door, hot steam can escape. Steam may not be visible, depending on its temperature.

When opening, do not stand too close to the appliance. Open the appliance door carefully. Keep children away. Water in a hot cavity may create hot steam. Never pour water into the hot cavity.

Risk of Injury

Scratched glass in the appliance door may develop into a crack. Do not use a glass scraper, sharp or abrasive cleaning aids or detergents. The hinges on the appliance door move when opening and closing the door, be careful while opening and closing of the door. Do not place finger near the hinges.

Risk of fire

Combustible items stored in the cavity may catch fire. Never store combustible items in the cavity. Never open the appliance door if there is smoke inside. Switch off the appliance and unplug it from the mains or switch off the fuse box.

A draught is created when the appliance door is opened. Greaseproof paper may come into contact with the heating element and catch fire. Do not place greaseproof paper loosely over accessories during preheating. Always weight down the greaseproof paper with a dish or a baking tin. Only cover the surface required with greaseproof paper. Greaseproof paper must not protrude over the accessories.

Hazard due to magnetism

Permanent magnets are used in the control panel or in the control elements. They may affect electronic implants, e.g. heart pacemakers or insulin pumps. Wearers of electronic implants must stay at least 10 cm away from the control panel of the appliance.

Use microwave carefully

Read and follow the specific "PRECAUTIONS TO AVOID POSSIBLE EXPOSURE TO EXCESSIVE MICROWAVE ENERGY".

WARNING: It is hazardous for anyone other than a authorized service engineers to carry out any service or repair operation that involves the removal of a cover which gives protection against exposure to microwave energy.

Only use utensils that are suitable for use in microwave ovens. Microwave heating of vt beverages can result in delayed eruptive boiling, therefore care must be taken when handling the container.

Eggs in their shell and whole hard boiled eggs should not be heated in microwave ovens since they may explode, even after microwave heating program has ended due to delayed eruptive boiling

The microwave oven must be installed without any external shutter/cover covering the door of the microwave.

The microwave oven is intended for heating food and beverages. Do not use the appliance for drying of food or clothes and heating of warming pads, slippers, sponges, damp cloth. It may lead to risk of injury, ignition or fire. Metallic containers for food and beverages are not allowed during microwave cooking.

WARNING: When the appliance is operated in the combination mode, children should only use the oven under adult supervision due to the temperatures generated.

Causes of Damage

Accessories, foil, grease-proof paper or ovenware on the cavity floor: do not place accessories on the cavity floor. Do not cover the cavity floor with any sort of foil or greaseproof paper. Do not place ovenware on the cavity floor if a temperature of over 50oC has been set. This will cause heat to accumulate. The enamel will be damaged.

Aluminum foil: Aluminum foil in the cavity must not come into contact with the door glass. This could cause permanent discoloration of the door glass.

Silicone pans: Do not use any silicone pans, or any mats, covers or accessories that contain silicone. The oven sensor may be damaged.

Water in a hot cooking compartment: do not pour water into the cavity when it is hot. This will cause steam. The temperature change can cause damage to the enamel.

Moisture in the cavity: Over an extended period of time, moisture in the cavity may lead to corrosion. Allow the appliance to dry after use. Do not keep moist food in the closed cavity for extended periods of time. Do not store food in the cavity.

Cooling with the appliance door open: Following operation at high temperatures, only allow the appliance to cool down with the door closed. Do not trap anything in the appliance door.

Even if the door is only left open, the furniture beside the appliance might get damaged over a period of time due to exposure of heat and moisture.

Only when you have cleaned the cavity and you would like to allow drying of the cavity. You may leave the door open so that the residual moisture within the cavity can dry out completely.

Fruit juice: when baking particularly juicy fruit pies, do not pack the baking tray too generously. Fruit juice dripping from the baking tray leaves stains that cannot be removed. If possible, use the deeper universal pan (for collecting excess fluid and oil)

Extremely dirty seal: If the seal is very dirty, the appliance door will no longer close properly during operation. The fronts of adjacent units could be damaged. Always keep the seal clean.

Appliance door as a seat, shelf or worktop: Do not sit on the appliance door or place or hang anything on it. Do not place any cookware or accessories on the appliance door.

Inserting accessories: depending on the appliance model, accessories can scratch the door panel when closing the appliance door. Always insert the accessories into the cavity as far as they will go.

Carrying the appliance: do not carry or hold the appliance by the door handle. The door handle cannot support the weight of the appliance and could break.

If you use the residual heat after switching off the oven to keep food warm, a high moisture content inside the cavity can occur. This may lead to condensation and can cause corrosion damage of your high quality appliance as well as harm your kitchen. Avoid condensation by opening the door or use "Defrost" mode.

Operating the microwave without food: Operating the appliance without food in the cooking compartment may lead to overloading. Never switch on the appliance unless there is food in the cooking compartment.

CLEANING INSTRUCTIONS

Be sure to unplug the appliance from the power supply.

1. Clean the cavity of the microwave oven after using with a slightly damp cloth.
2. Clean the accessories in the usual way in soapy water.
3. The door frame and seal and neighbouring parts must be cleaned carefully with a damp cloth when they are dirty.
4. Do not use harsh abrasive cleaners or sharp metal scrapers to clean the oven door glass since they can scratch the surface, which may result in shattering of the glass.
5. Cleaning Tip---For easier cleaning of the cavity walls that the food can touch: Place half a lemon in a bowl, add 300ml (1/2 pint) water and heat on 100% microwave power for 10 minutes. Wipe the oven clean using a soft and dry cloth.

MATERIAL YOU CAN USE IN THE MICROWAVE

- (i) Aluminium foil: Shielding only. Small smooth pieces can be used to cover thin parts of meat or poultry to prevent overcooking. Arcing can occur if foil is too close to oven walls. The foil should be at least 1 inch (2.5cm) away from the oven walls.
- (ii) Browning dish : Follow manufacturer's instructions. The bottom of browning dish must be placed in the rack provided in the microwave and should not sit directly on the base
- (iii) Dinnerware: Microwave-safe only. Follow manufacturer's instructions. Do not use cracked or chipped dishes.
- (iv) Glass jars: Always remove lid. Use only to heat food until just warm. Most glass jars are not heat resistant and may break.
- (v) Glassware: Heat-resistant oven glassware only. Make sure there is no metallic trim. Do not use cracked or chipped dishes.
- (vi) Oven cooking Follow manufacturer's instructions. Do not close with metal tie. Make some slits to allow steam to escape.
- (vii) Paper plates: Use for short-term cooking/warming only. Do not leave oven unattended and cups while cooking.
- (viii) Paper towels: Use to cover food for reheating and absorbing fat. Use with supervision for a short- term cooking only.
- (ix) Parchment paper: Use as a cover to prevent splattering or a wrap for blanching using microwave
- (x) Plastic: Microwave-safe only. Follow the manufacturer's instructions. Should be labelled "Microwave Safe". Some plastic containers soften, as the food inside gets hot. "Boiling bags" and tightly closed plastic covers should be slit, pierced or vented as directed by package.
- (xi) Plastic wrap : Microwave-safe only. Use to cover food during cooking to retain moisture. Do not allow plastic wrap to touch food.
- (xii) Wax paper : Use as a cover to prevent splattering and retain moisture.

Materials to be avoided in microwave oven

(i) Aluminium tray: May cause arcing. Transfer food into microwave-safe dish.

(ii) Food carton with metal handle: May cause arcing. Transfer food into microwave-safe dish.

(iii) Metal or metal-trimmed utensils: Metal shields the food from microwave energy. Metal trim may cause arcing or spark inside the microwave and damage the magnetron

(iv) Metal twist ties: May cause arcing and could cause a fire in the oven. (v) Paper bags: May cause a fire in the oven.

(vi) Plastic foam : Plastic foam may melt or contaminate the liquid inside when temperature.

(vii) Wood: Wood will dry out when used in the microwave oven and may split or crack. exposed to high

SETTING UP

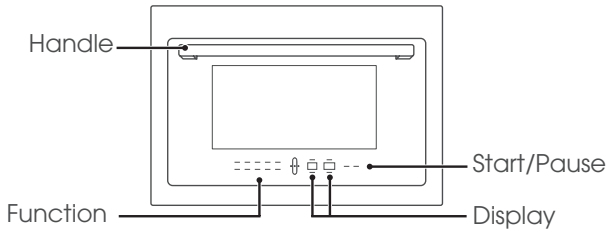

FUNCTIONS / MODES

- Microwave
- Grill
- Stop/Cancel/Child lock
- Time
- Defrost
- Deodorization
- Start / +30sec

AUTO COOK MENU

- Vegetables
- Body Pizza
- Chicken & Meat
- Fish
- Noodles

EASY AND INTUITIVE THREE STEP COOKING

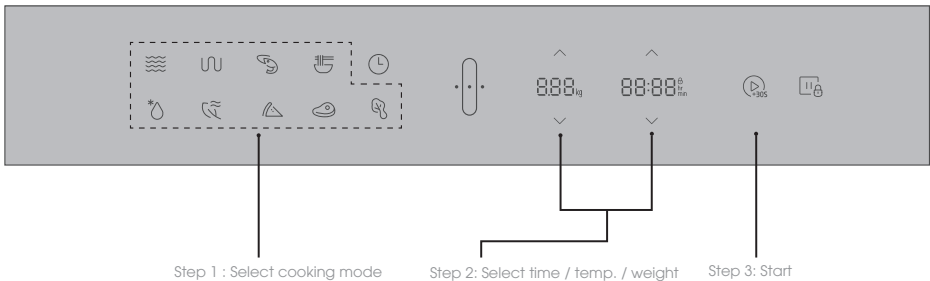

OPERATING INSTRUCTIONS

When the microwave oven is switched on, it will beep once and the oven will enter power saving mode.

Press “. . .” to enter standby mode, and the screen will display “00:00”. In standby mode, all the function keys and light bars will lit up.

1. MICROWAVE COOKING

Press “Microwave “ once, the screen will display “P10”. Press “ Microwave “ repeatedly to choose the power you want, and “P10”, “P 08”, “P 05”, “P 03” or “P 01” will display for each added press.

Press “” to set the cooking time. The maximum cooking time is 90minutes.

Press “Start/+30Sec” to start cooking.

Example: If you want to use 80% microwave power to cook for 20 minutes, you can operate the oven as the following steps.

Press “ Microwave “ once, the screen displays “P10”.

Press “ Microwave “ once again to choose 80% microwave power.

Press “” to set the cooking time. the screen displays “20:00”

Press “ Start/+30Sec “ to start cooking .

ADJUSTING MICROWAVE POWER LEVELS

Press	Once	Twice	Thrice	4th times	5th times
Microwave Power	100%	80%	50%	30%	10%
Display	P10	P08	P05	P03	P01

2. GRILL

Press “ Grill “ once, the screen will display “G”.

Press “” to set the cooking time. The maximum cooking time is 5 hours.

Press “ Start/+30Sec “ to start cooking

3. DEFROST

Press “ Defrost “ once, the oven will display “0.1kg”.

Press”” to set the weight of food from100 to 2000g.

Press “ Start/+30Sec” to start defrosting.

4. DEODORIZE

Press "Deodorization" once, and the oven will display "05:00min". The buzzer will ring once.

Press "Start/+30Sec" to start deodorizing.

5. SPEED COOKING

In the standby state, Press "Start/+30Sec" to start cooking with 100% power for 30 seconds, each time you press the microwave will increase the time by 30 seconds cooking time up to 90 minutes.

6. AUTO MENU

In the standby state, Press "Body Pizza", "Chicken & Meat", "Vegetables", "Fish", "Noodles" to select the menu you want.

Press the auto menu keys repeatedly to choose the weight of food.

Press "Start/+30Sec./Confirm" to start cooking.

Menu	Weight	Display
Fish	250 g	0.25kg
	350 g	350 g
	450 g	0.45kg
Noodles	50g (with 450 ml cold water)	0.05kg
	100g (with 800 ml cold water)	0.1kg
Body Pizza	200 g	0.2kg
	400 g	0.4kg
Chicken & Meat	250 g	0.25kg
	350 g	0.35kg
	450 g	0.45kg
Vegetables	200 g	0.2kg
	300 g	0.3kg
	400 g	0.4kg

7. LOCK FUNCTION FOR CHILDREN



Lock: In waiting state, press "Stop/Cancel/Childlock" for 3 seconds, there will be along beep denoting entering the children-lock state and the current time will display if the time has been set, otherwise, the screen will display "00:00".

UN-Lock: In locked state, press "Stop/Cancel/Child lock" for 3 seconds, there will be a long "beep" denoting that the lock is released.the screen will display 00:00

TIPS FOR QUICK SETTINGS

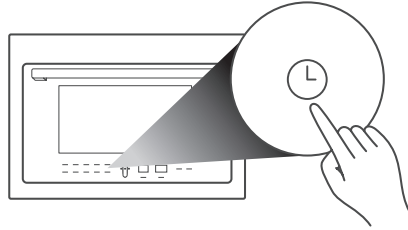

Time Setting

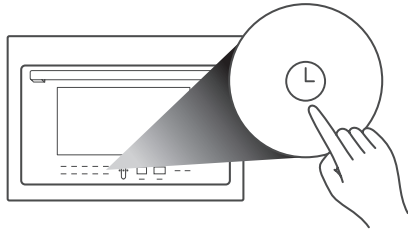

When power is on, press   to set hours when 'hr' flashes

Press '' to confirm



When power is on, press   to set hours when 'hr' flashes

Press '' to confirm

Auto Menus

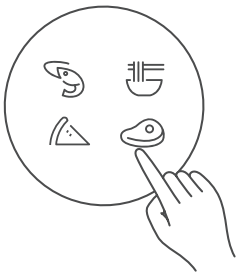

1. Press **menu** icons to select auto menus

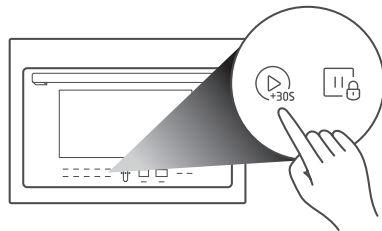

2. Press '' , microwave will work after 3 seconds flashing

TIPS FOR QUICK SETTINGS

Deodorization

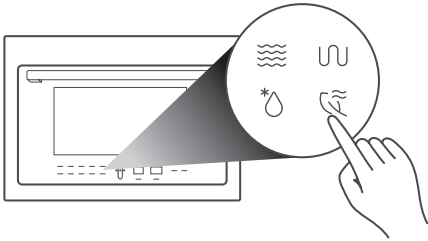

1. Press Deodorization

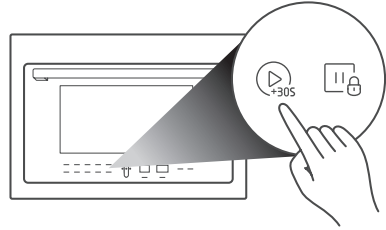

2. Press , Deodorization will work after 3 seconds flashing

Warm Reminder



✗ Metal items

1. Please do not use metal accessories when using microwave which will create sparks

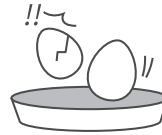

✗ Foods with Shell

2. Please do not cook foods with shell

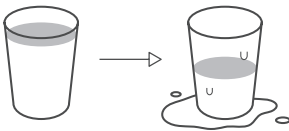

✗ Over load up to 2/3

3. When heating liquid, please make sure the capacity will not exceed 2/3 of container

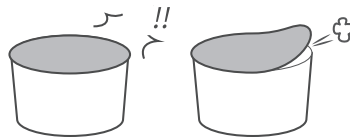

✗ Sealed ○ Opened

2. Please do not cook the foods with sealed package

INSTALLATION

Installation Instruction

This appliance is only intended for domestic use. This oven is intended for built-in use only. It is not intended for counter-top use or for use inside a cabinet with shutter that seals the door completely

Please follow the instructions for installation carefully and provide necessary ventilation provisions.

The appliance is fitted with a plug and must only be connected to a properly installed earthed socket.

The mains voltage must correspond to the voltage specified on the rating plate.

The socket must be installed and connecting cable must only be replaced by a qualified electrician. If the plug is no longer accessible, following installation of an all-pole disconnecting device must be present on the installation side with a contact gap of at least 3mm.

Adapters, multi-way strips and extension leads must not be used. Overloading can result in a risk of fire.

The fitted cabinet must not have back wall behind that blocks the ventilation

A gap must be maintained between the wall and the base of the unit above.

Specific gap size could be referenced by the diagrams. Minimum installation height: 85 cm.

Do not cover the vents at the top and the bottom of the cabinet to allow seamless ventilation.

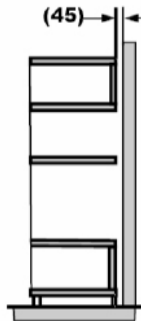
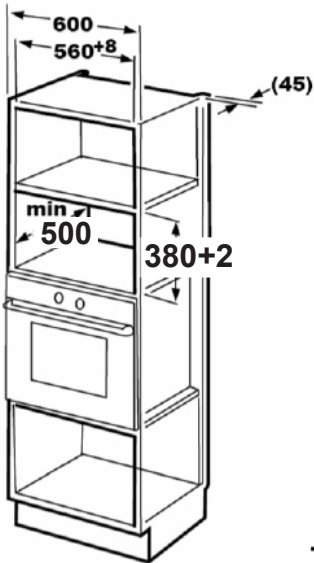

Screw (10)

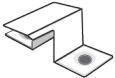

Fixer



Bottom Plate



Bracket (4)

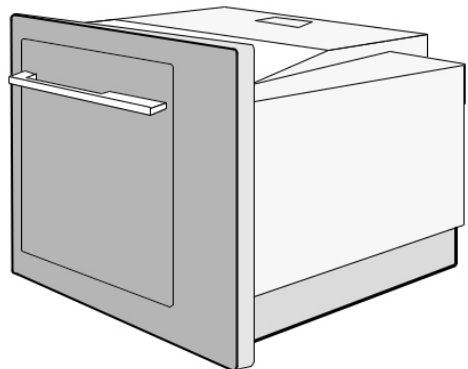

INSTALLATION STEPS

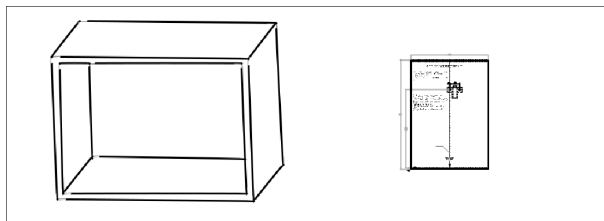

Read the instruction on the BOTTOM CABINET TEMPLATE, put the template on the bottom plane of cabinet.

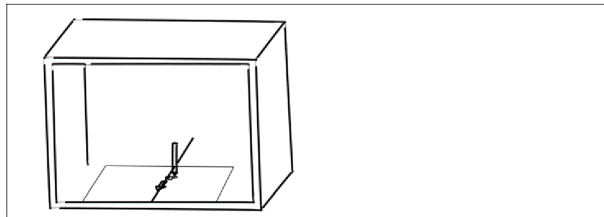

Make the marking on the bottom plane of cabinet

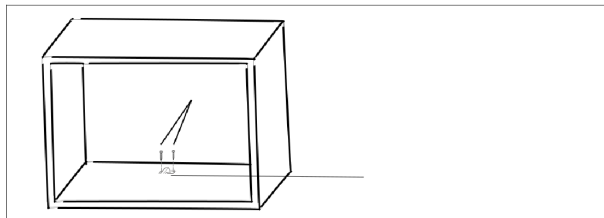

Remove the bottom cabinet template and fix the fixer with screw.

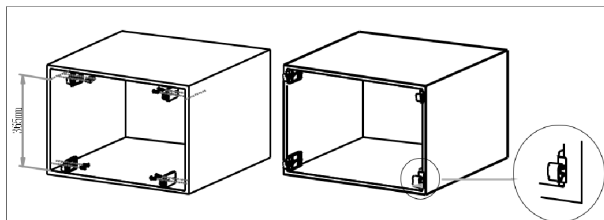

Measure from the bottom of the cabinet, draw a line at a height of 365 mm. And draw another one on the opposite side. Locate the bracket with its centre line coincided with the two lines. The bottom bracket is positioned at the bottom of the cabinet.

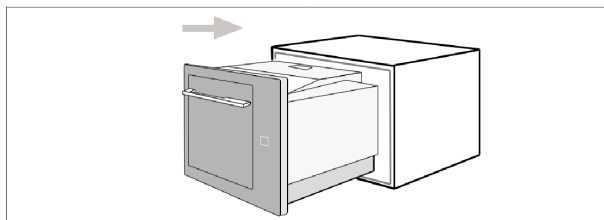

Push the microwave oven into the cabinet.

CLEANING OF APPLIANCES AND ITS PARTS

Parts ato be cleaned	Method of Cleaning
Appliance exterior Stainless steel front	Lukewarm water: Clean with a microfibre cloth and then pat dry with a paper towel. Remove flecks of limescale, grease, starch and albumin (e.g. egg white) immediately. Corrosion can form under such flakes. Special stainless steel cleaning products suitable for hot surfaces are available from our after- sales service or from specialist retailers.
Plastic	Lukewarm mild detergent water: Clean with a microfibre cloth and then dry with a paper towel. Do not use glass cleaner or a glass scraper.
Painted surfaces/ Enameled Surfaces	Lukewarm mild detergent water: Clean with a microfibre cloth and then dry with a paper towel. Do not use glass cleaner or a glass scraper.
Control panel	Clean with a damp microfibre cloth and then dry with a paper towel. Do not use glass cleaner or a glass scraper.
Door panels	Clean with a damp microfibre cloth and then dry with a paper towel. Do not use glass cleaner or a glass scraper.
Door handle	Lukewarm mild detergent water: Clean with a microfibre cloth and then dry with a paper towel. Do not use glass cleaner or a glass scraper.
Glass cover for the interior lighting	Clean with a damp microfibre cloth and then dry with a paper towel. Do not use glass cleaner or a glass scraper. If the cooking compartment is heavily soiled, use oven cleaner.
Door seal Do not remove	Hot soapy water: Clean with a dish cloth. Do not scour or scrape
Accessories	Hot soapy water: Soak and clean with a dish cloth or brush. If there are heavy deposits of dirt, use a soft brush to scrub off the greased area.
Rails	Lukewarm mild detergent water: Clean with a microfibre cloth and then dry with a paper towel. Do not use glass cleaner or a glass scraper.

Slight difference in color on the front of the appliance are caused by the use of different materials, such as glass, plastic and metal. Shadows on the door panels, which look like streaks, are caused by reflections made by the interior lighting.

Enamel is baked on at very high temperatures. This can cause some slight color variation. This is normal and does not affect the operation. The edges of thin trays cannot be completely enameled. As a result, these edges can be rough. This does not impact the anti-corrosion protection.

Always keep the appliance clean and remove dirt immediately so that stubborn deposits of dirt do not build up.

TROUBLESHOOTING

	Appliance not Plugged in Power cut	Plug in the appliance check for the main connection for the power supply
Lock Symbol on Display	Display Lock is active	Deactivate the display lock by long pressing 0 or 9
Microwave Doesn't Switch on	Door not closed properly	Deactivate the display lock by long pressing
Microwave Doesn't Switch on	Door not closed properly	Check of any residue on the corners that is blocking the door Check for the door lock
Takes very long to heat up food	Low Microwave Power selection Large quantity of food kept inside for heating Food was very cold or frozen	Select a high power level Reduce the quantity else wait time will be long Pause the oven and stir or turnover the food in the middle of cooking cycle
Cannot select the mode / Power Level	Auto menu active	Choose the manual settings
E01 appears on screen	Thermal Safety cut off	Call the service technician
E04 appears on screen	Thermal Safety cut off	Call the service technician
E17 appears on screen	Rapid heating failed	Call the service technician

HƯỚNG DẪN SỬ DỤNG

**TÊN SẢN PHẨM: Lò vi sóng kết hợp nướng âm tủ
HMO-6T28A**

Các mã sản phẩm áp dụng: 538.31.390

Cảm ơn bạn đã mua sản phẩm Lò vi sóng âm tủ có nướng HAFELE. Trước khi lắp đặt và sử dụng thiết bị, vui lòng đọc kĩ hướng dẫn sử dụng. Sau đó, bạn mới có thể sử dụng thiết bị an toàn và đúng cách. Bạn nên giữ lại hướng dẫn sử dụng và hướng dẫn lắp đặt để sử dụng sau này hoặc cho những người dùng tiếp theo.

Thiết bị chỉ phù hợp để sử dụng trong bếp. Lưu ý các hướng dẫn lắp đặt đặc biệt. Kiểm tra xem thiết bị có hư hỏng không sau khi mở hộp. Không cắm điện vào thiết bị nếu thấy có bất kì hư hỏng nào. Chỉ các chuyên gia được cấp phép mới được kết nối các thiết bị mà không cần dùng phích cắm. Các thiệt hại do kết nối sai cách sẽ không được bảo hành.

Thiết bị không được thiết kế cho mục đích sử dụng ngoài trời. Nên sử dụng thiết bị với giá đỡ có thiết kế phù hợp và có kích thước vừa khít như trong hướng dẫn sử dụng. Thiết bị này chỉ được sử dụng để chế biến thực phẩm và làm nóng đồ uống. Phải giám sát thiết bị khi sử dụng.

Trẻ em trên 8 tuổi, những người bị suy giảm chức năng thể chất, giác quan hoặc thần kinh, những người thiếu kinh nghiệm và kiến thức có thể sử dụng thiết bị dưới sự giám sát của những người chịu trách nhiệm về sự an toàn của họ và hiểu rõ những mối nguy hiểm liên quan.

Không để trẻ em đùa nghịch với thiết bị hoặc ở gần thiết bị. Không để trẻ em vệ sinh thiết bị hay thực hiện các hoạt động bảo trì chung trừ khi đã đủ 8 tuổi và được giám sát. Để thiết bị và các dây cáp điện tránh xa tầm tay trẻ em dưới 8 tuổi. Vui lòng luôn lắp phụ kiện vào khoang theo đúng chiều.

Biện pháp phòng ngừa để tránh tiếp xúc với năng lượng vi sóng mức độ cao

- (a) Không cố vận hành lò vi sóng khi cửa đang mở do có thể tiếp xúc có hại với năng lượng vi sóng. Tuyệt đối không phá hay cạy khóa liên động an toàn.
- (b) Không đặt bất kỳ đồ vật nào giữa mặt trước lò và cửa. Vệ sinh toàn bộ cạnh hoặc vết dấu mỡ tích tụ trên các mặt cửa để tránh gây cản trở việc đóng/khóa cửa.
- (c) **CẢNH BÁO:** Nếu cửa hoặc gioăng cửa bị hư hỏng, không được sử dụng lò đến khi được người có chuyên môn sửa chữa.

CẢNH BÁO

Nguy cơ giật điện

Sửa chữa không đúng cách sẽ rất nguy hiểm. Công việc sửa chữa và thay thế dây cáp hỏng chỉ nên được thực hiện bởi những kĩ sư hỗ trợ hậu mãi lành nghề của chúng tôi. Nếu thiết bị trục trặc, hãy rút phích cắm của thiết bị khỏi nguồn điện trước khi thực hiện bất kỳ hoạt động vệ sinh/bảo trì nào.

Tuyệt đối không để dây cáp điện của thiết bị tiếp xúc với các bộ phận còn nóng của thiết bị. Việc đó có thể khiến dây cáp bị nóng chảy hoặc hư hỏng.

Không sử dụng vòi xịt nước hoặc xịt hơi cao áp do có thể dẫn đến giật điện.

Sử dụng thiết bị hư hỏng có thể dẫn đến giật điện. Không được bật thiết bị hư hỏng. Liên hệ dịch vụ Chăm sóc khách hàng của Hafele để nhận được hỗ trợ kỹ thuật đối với mọi vấn đề về lỗi/hư hỏng

Nguy cơ bỏng

Thiết bị có thể rất nóng. Tuyệt đối không chạm vào mặt trong của thiết bị hoặc thanh nhiệt sau khi đun nấu. Luôn luôn để thiết bị nguội hẳn.

Giữ trẻ em ở khoảng cách an toàn với thiết bị. Phụ kiện và đồ đựng thực phẩm có thể rất nóng. Luôn sử dụng gang tay để lấy phụ kiện hoặc đồ đựng thực phẩm ra khỏi lò sau khi đun nấu.

Hơi cồn có thể bốc cháy trong khoang nấu đang nóng. Tuyệt đối không chế biến thực phẩm có chứa chất lỏng với nồng độ cồn cao. Chỉ sử dụng một lượng đồ uống nhỏ với nồng độ cồn ở mức trung bình. Cần trọng khi mở cửa lò.

Khi làm nóng thực phẩm trong màng bọc thực phẩm hoặc túi giấy (chỉ đối với chế độ Vi sóng), hãy để mắt tới lò do có thể xảy ra phát lửa.

Nên khuấy hoặc lắc đều bình sữa, thức ăn trẻ em và thực phẩm trong chai lọ, sau đó kiểm tra nhiệt độ để tránh gây bỏng rồi mới sử dụng.

Nguy cơ bỏng

Các bộ phận có thể chạm tới sẽ rất nóng trong quá trình nấu. Tuyệt đối không chạm vào các bộ phận nóng. Giữ trẻ em ở khoảng cách an toàn với thiết bị. Khi mở cửa lò, hơi nóng có thể thoát ra. Hơi nước có thể không nhìn thấy được tùy vào nhiệt độ của nó.

Khi mở, không đứng quá gần thiết bị. Thận trọng khi mở cửa lò. Không để trẻ em lại gần. Nước trong khoang nóng có thể tạo hơi nước nóng. Tuyệt đối không rót nước vào khoang nóng.

Nguy cơ thương tích

Kính cửa bị xước có thể tạo thành vết nứt. Không sử dụng dao cạo kính, dụng cụ vệ sinh sắc nhọn, nhám hoặc chất tẩy rửa ăn mòn. Bàn lề cửa sẽ di chuyển khi mở và đóng cửa, do đó, hãy cẩn trọng khi đóng và mở cửa. Không để bộ dò gần bàn lề.

Nguy cơ hỏa hoạn

Đồ dễ cháy trong khoang nấu có thể bắt lửa. Tuyệt đối không để đồ dễ cháy trong khoang nấu. Tuyệt đối không mở cửa lò nếu có khói bên trong. Tắt thiết bị và rút dây cắm khỏi nguồn điện hoặc ngắt cầu chì. Khi mở cửa sẽ tạo ra luồng gió. Giấy chống thấm dầu mỡ có thể tiếp xúc với thanh nhiệt và bắt lửa. Không đặt giấy chống thấm dầu mỡ lên các phụ kiện trong khi làm nóng sơ. Luôn dùng đĩa hoặc khay nướng để chèn giấy chống thấm dầu mỡ. Chỉ đặt giấy chống thấm dầu mỡ lên bề mặt cần thiết. Không để giấy chống thấm dầu mỡ bị nhỏ cạnh giấy ra khỏi các phụ kiện.

Nguy hiểm do từ tính

Bảng điều khiển hoặc các bộ phận điều khiển có sử dụng nam châm vĩnh cửu. Nam châm vĩnh cửu có thể ảnh hưởng đến các thiết bị điện tử cấy ghép, ví dụ như máy trợ tim hoặc máy bơm insulin. Những người sử dụng các thiết bị điện tử cấy ghép phải giữ khoảng cách với bảng điều khiển của thiết bị tối thiểu 10cm.

Thận trọng khi sử dụng lò vi sóng

Đọc và tuân thủ “BIỆN PHÁP PHÒNG NGỪA ĐỂ TRÁNH TIẾP XÚC VỚI NĂNG LƯỢNG VI SÓNG MỨC ĐỘ CAO”.

CẢNH BÁO: Mọi hoạt động bảo dưỡng hoặc sửa chữa có yêu cầu tháo nắp bảo vệ chống tiếp xúc với năng lượng vi sóng đều nguy hiểm đối với bất kỳ ai không phải là kỹ sư bảo dưỡng được ủy quyền.

Chỉ sử dụng đồ dùng phù hợp với lò vi sóng. Làm nóng đồ uống bằng lò vi sóng có thể dẫn tới sôi trào chậm, do đó, hãy cẩn thận khi cầm nắm đồ đựng.

Không quay nóng trứng còn nguyên vỏ và nguyên quả trứng đã luộc chín trong lò vi sóng vì chúng có thể phát nổ, ngay cả khi đã kết thúc chương trình quay nóng do hiện tượng sôi trào chậm

Khi lắp đặt lò vi sóng, không được để cửa chớp/nắp che bên ngoài cửa lò.

Lò vi sóng được sử dụng để làm nóng thực phẩm và đồ uống. Không sử dụng thiết bị để sấy khô thực phẩm hoặc quần áo và làm nóng miếng giữ nhiệt, dép, bọt biển, khăn ẩm. Việc này có thể gây nguy cơ thương tích, phát lửa hoặc hỏa hoạn. Không sử dụng đồ đựng thực phẩm và đồ uống bằng kim loại khi đun nấu bằng sóng vi ba.

CẢNH BÁO: Khi hoạt động ở chế độ kết hợp, thiết bị sẽ tỏa nhiệt. Do đó, chỉ để trẻ em sử dụng lò khi có sự giám sát của người lớn.

Nguyên nhân hư hỏng

Phụ kiện, giấy bạc, giấy chống thấm dầu mỡ hoặc đồ đựng thực phẩm trên sàn khoang nấu: không đặt phụ kiện trên sàn khoang nấu. Không dùng giấy bạc hoặc giấy chống thấm dầu mỡ để lót sàn khoang nấu. Không đặt đồ đựng thực phẩm lên sàn khoang nấu nếu đặt nhiệt độ trên 50°C. Việc này sẽ gây tụ nhiệt và làm hỏng lớp men.

Giấy bạc: Khi dùng giấy bạc trong khoang nấu, không được để giấy bạc tiếp xúc với kính cửa. Việc này có thể làm ố màu kính cửa vĩnh viễn.

Khay silicone: Không dùng khay silicone, miếng lót, nắp hoặc phụ kiện có chứa silicone. Cảm biến của lò có thể bị hỏng.

Nước trong khoang nấu đang nóng: không đổ nước vào khoang nấu khi còn nóng. Việc này sẽ tạo ra hơi nước. Nhiệt độ thay đổi có thể làm hư hỏng lớp men.

Hơi ẩm trong khoang nấu: Sau một thời gian dài, hơi ẩm trong khoang nấu có thể gây ăn mòn. Hãy lau khô thiết bị sau khi sử dụng. Không để thực phẩm ướt trong khoang nấu đóng kín một thời gian dài. Không lưu trữ thực phẩm trong khoang nấu.

Mở cửa lò để làm mát lò: Sau khi sử dụng ở nhiệt độ cao, chỉ để thiết bị nguội dần khi đóng cửa. Không chặn đồ vật gì ở cửa. Ngay cả khi để cửa mở, nội thất bên cạnh thiết bị có thể bị hỏng sau một thời gian dài tiếp xúc với nhiệt độ và độ ẩm.

Chỉ khi đã vệ sinh khoang nấu và muốn khoang nấu khô, bạn có thể để cửa mở để hơi ẩm còn dư trong khoang nấu được khô hoàn toàn.

Nước trái cây: khi nướng bánh, đặc biệt là các loại bánh trái cây, không nên bọc khay nướng quá lỏng. Nước trái cây nhỏ từ khay nướng sẽ để lại vết ố không thể tẩy sạch. Nếu có thể, hãy sử dụng khay sâu hơn (để hứng nước và dầu thừa)

Gioăng cửa quá bẩn: Nếu gioăng cửa quá bẩn, cửa lò sẽ không thể đóng kín trong khi hoạt động. Mặt trước của các thiết bị liên kế có thể bị hư hại. Luôn giữ gioăng cửa sạch.

Dùng cửa lò để làm chỗ ngồi, giá đỡ hoặc mặt bếp: Không ngồi lên hoặc đặt, treo bất cứ thứ gì lên cửa lò. Không đặt bất kỳ đồ bếp hoặc phụ kiện nào lên cửa lò.

Đưa phụ kiện vào: tùy theo model, phụ kiện có thể làm xước tấm cửa khi đóng cửa lò. Luôn luôn đưa phụ kiện vào khoang nấu sâu nhất có thể.

Di chuyển thiết bị: không mang vác hoặc cầm nắm thiết bị bằng tay nắm cửa. Tay nắm cửa không thể chịu được khối lượng của thiết bị và có thể bị gãy.

Nếu sử dụng nhiệt dư sau khi tắt lò để giữ ấm thức ăn, khoang nấu có thể sinh ra độ ẩm cao. Việc này có thể gây đọng hơi nước và khiến thiết bị cao cấp bị mòn gỉ, cũng như gây hại cho gian bếp. Tránh đọng hơi nước bằng cách mở cửa hoặc sử dụng chế độ "Ra đông".

Sử dụng lò vi sóng khi không có thực phẩm: Việc vận hành thiết bị khi không có thực phẩm trong khoang nấu có thể dẫn tới quá tải. Tuyệt đối không bật thiết bị trừ khi có thực phẩm trong khoang nấu.

HƯỚNG DẪN VỆ SINH

Đảm bảo ngắt thiết bị khỏi nguồn điện.

1. Vệ sinh khoang lò vi sóng sau khi sử dụng bằng vải hơi ẩm.
2. Vệ sinh các phụ kiện theo cách thông thường bằng nước xà phòng.
3. Khung cửa, gioăng cửa và các bộ phận gắn kế nếu bị bẩn phải được vệ sinh kỹ bằng vải ẩm.
4. Không sử dụng giẻ nhám hoặc đồ vật sắc nhọn bằng kim loại để làm sạch mặt kính cửa lò do có thể làm xước bề mặt dẫn đến vỡ kính.
5. Mẹo làm sạch---Để dễ dàng vệ sinh thành khoang mà thức ăn có thể dính vào: Đặt một nửa quả chanh vào bát, thêm 300ml nước và đun bằng 100% công suất lò vi sóng trong 10 phút. Lau sạch lò bằng vải mềm và khô.

VẬT LIỆU CÓ THỂ SỬ DỤNG ĐƯỢC TRONG LÒ VI SÓNG

- (i) Giấy bạc: Chỉ để bọc. Có thể dùng giấy bạc min để phủ lên các phần thịt mỏng để tránh bị chín quá. Có thể xảy ra tóe lửa nếu giấy bạc quá gần với thành lò. Giấy phải cách ít nhất 1 inch (2,5cm) với thành lò.
- (ii) Đĩa nướng: Tuân thủ hướng dẫn của nhà sản xuất. Đáy của đĩa nướng phải được đặt trên giá đi kèm với lò vi sóng và không được đặt trực tiếp lên sàn khoang.
- (iii) Bát đĩa: Chỉ dùng loại an toàn cho lò vi sóng. Tuân thủ hướng dẫn của nhà sản xuất. Không dùng đĩa bị nứt, mẻ.
- (iv) Chai lọ thủy tinh: Luôn luôn tháo nắp. Chỉ sử dụng để làm nóng thực phẩm đến khi ấm. Hầu hết chai lọ thủy tinh đều không chịu được nhiệt và có thể bị vỡ.
- (v) Đồ thủy tinh: Chỉ dùng loại chịu nhiệt cho lò vi sóng. Đảm bảo không có họa tiết kim loại. Không sử dụng đĩa bị nứt hoặc mẻ.
- (vi) Dụng cụ nấu nướng trong lò Tuân thủ hướng dẫn của nhà sản xuất. Không buộc bằng dây kim loại. Tạo một số khe hở để hơi nước thoát ra.
- (vii) Đĩa giấy: Chỉ sử dụng loại để nấu/hâm nóng trong thời gian ngắn. Không rời mắt khỏi lò và cốc trong khi đun nấu.
- (viii) Khăn giấy: Dùng để phủ lên thực phẩm để hâm nóng lại và thấm dầu mỡ. Chỉ sử dụng trong thời gian đun nấu ngắn và liên tục giám sát.
- (ix) Giấy nến: Dùng để che phủ nhằm tránh bắn hoặc bọc để chín thực phẩm bằng lò vi sóng.
- (x) Nhựa: Chỉ dùng loại an toàn cho lò vi sóng. Tuân thủ hướng dẫn của nhà sản xuất. Phải có nhãn "Dùng trong lò vi sóng". Một số đồ đựng bằng nhựa sẽ mềm ra khi thực phẩm bên trong nóng lên. "Túi đun sôi" và nắp nhựa kín phải được rạch, châm thủng hoặc thông hơi theo chỉ dẫn trên bao bì.
- (xi) Màng bọc: Chỉ dùng loại an toàn cho lò vi sóng. Dùng để che phủ thực phẩm khi đun nấu để giữ ẩm. Không để màng bọc tiếp xúc với thực phẩm.
- (xii) Giấy sáp: Dùng để che phủ nhằm tránh bắn và giữ ẩm.

Vật liệu cần tránh cho vào lò vi sóng

- (i) Khay nhôm: Có thể gây tóe lửa. Chuyển thực phẩm sang đĩa dùng cho lò vi sóng.
- (ii) Hộp giấy đựng thực phẩm có tay cầm kim loại: Có thể gây tóe lửa. Chuyển thực phẩm sang đĩa dùng cho lò vi sóng.
- (iii) Dụng cụ bằng kim loại hoặc có họa tiết kim loại: Kim loại sẽ ngăn thực phẩm tiếp xúc với năng lượng vi sóng. Họa tiết kim loại có thể gây tóe lửa bên trong lò vi sóng và làm hỏng magnetron
- (iv) Dây buộc kim loại: Có thể gây tóe lửa và cháy bên trong lò.
- (v) Túi giấy: Có thể cháy trong lò.
- (vi) Xốp nhựa: Xốp nhựa có thể bị nóng chảy hoặc nhiễm bẩn cho chất lỏng bên trong khi tiếp xúc với nhiệt độ cao.
- (vii) Gỗ: Gỗ sẽ bị khô khi sử dụng trong lò vi sóng và có thể bị nứt vỡ.

LẮP ĐẶT

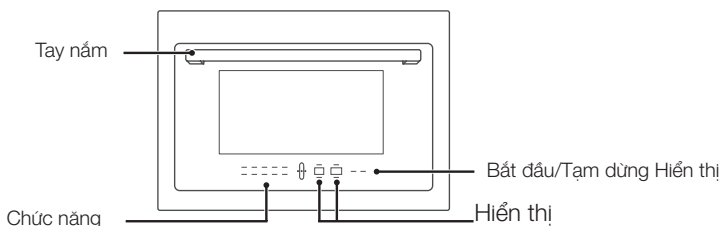

CHỨC NĂNG / CHẾ ĐỘ

MENU NẤU TỰ ĐỘNG



Vi sóng



Rã đông



Rau củ



Cá



Nướng



Khử mùi



Pizza



Thịt



Dừng/Hủy/Khóa trẻ em



Bắt đầu 30s



Gà và thịt



Thời gian

NAU BA BƯỚC ĐỂ DẰNG VÀ HIỆU QUẢ

Bước 2: Chọn thời gian / nhiệt độ. / khối lượng



Bước 1: Chọn chế độ nấu

Bước 2: Chọn thời gian / nhiệt độ. / khối lượng

Bước 3: Bắt đầu

HƯỚNG DẪN VẬN HÀNH

Sau khi bật, lò vi sóng sẽ phát âm báo bip một lần và lò sẽ chuyển sang chế độ tiết kiệm điện.

Nhấn “” để chuyển sang chế độ chờ, sau đó màn hình sẽ hiển thị “00:00”. Ở chế độ chờ, toàn bộ phím chức năng và thanh đèn sẽ sáng.

1. NẤU BẰNG SÓNG VI BA

Nhấn “Vi sóng” một lần, màn hình sẽ hiển thị “P10”. Nhấn “Vi sóng” nhiều lần để chọn công suất mong muốn, “P10”, “P 08”, “P 05”, “P 03” hoặc “P 01” sẽ hiển thị với mỗi lần nhấn.

Nhấn “” để đặt thời gian đun nấu. Thời gian đun nấu tối đa là 90 phút.

Nhấn “Bắt đầu/+30c giây” để bắt đầu đun nấu.

Ví dụ: Nếu bạn muốn sử dụng 80% công suất lò vi sóng để nấu trong vòng 20 phút, bạn có thể thao tác theo các bước sau.

Nhấn “Vi sóng” một lần, màn hình hiển thị “P10”.

Nhấn “Vi sóng” một lần nữa để chọn 80% công suất lò vi sóng.

Nhấn “” để đặt thời gian đun nấu. Màn hình hiển thị “20:00”.

Nhấn “Bắt đầu/+30 giây” để bắt đầu đun nấu.

ĐIỀU CHỈNH MỨC CÔNG SUẤT CỦA LÒ VI SÓNG

Nhấn	Một lần	Hai lần	Ba lần	Bốn lần	Năm lần
Công suất lò vi sóng	100%	80%	50%	30%	10%
Hiển thị	P10	P08	P05	P03	P01

2. NƯỚNG

Nhấn “Nướng” một lần, màn hình sẽ hiển thị “G”.

Nhấn “” để đặt thời gian đun nấu.

Thời gian đun nấu tối đa là 5 giờ. Nhấn “Bắt đầu/+30c giây” để bắt đầu đun nấu.

3. RÃ ĐÔNG

Nhấn “Rã đông” một lần, màn hình sẽ hiển thị “0.1kg”.

Nhấn “” để đặt khối lượng thực phẩm từ 100 đến 2000 g.

Nhấn “Bắt đầu/+30 giây” để bắt đầu rã đông.

4. KHỬ MÙI

Nhấn “Khử mùi” một lần, lò sẽ hiển thị “05:00min”. Chuông báo sẽ kêu một lần.

Nhấn “Bắt đầu/+30 giây” để bắt đầu khử mùi.

5. NẤU NHANH

Ở chế độ chờ, Nhấn “Bắt đầu/+30 giây” để bắt đầu nấu với 100% công suất trong vòng 30 giây, mỗi lần nhấn, lò vi sóng sẽ tăng thời gian đun nấu thêm 30 giây, tối đa 90 phút.

6. MENU TỰ ĐỘNG

Ở chế độ chờ, Nhấn “Miếng Pizza”, “Gà & Thịt”, “Rau củ”, “Cá”, “Mỳ” để chọn menu mong muốn.

Nhấn các phím menu tự động nhiều lần để chọn khối lượng thực phẩm.

Nhấn “Bắt đầu/+30 giây./Xác nhận” để bắt đầu đun nấu.

BẢNG MENU:

Menu	Trọng lượng	Hiển thị
Cá	250 g	0.25kg
	350 g	350 g
	450 g	0.45kg
Mỳ	50g (cùng 450 ml nước lạnh)	0.05kg
	100g (cùng 800 ml nước lạnh)	0.1kg
Miếng Pizza	200 g	0.2kg
	400 g	0.4kg
Gà & Thịt	250 g	0.25kg
	350 g	0.35kg
	450 g	0.45kg
Rau củ	200 g	0.2kg
	300 g	0.3kg
	400 g	0.4kg

7. CHỨC NĂNG KHÓA TRẺ EM

Khóa: Ở trạng thái chờ, nhấn “Dừng/Hủy/Khóa trẻ em” trong 3 giây, thiết bị sẽ phát âm bip dài để thông báo đã bật trạng thái khóa trẻ em và hiển thị thời gian hiện tại nếu đã đặt thời gian, nếu không, màn hình sẽ hiển thị “ 00:00 ”.

Mở khóa: Ở trạng thái khóa, nhấn “Dừng/Hủy/Khóa trẻ em” trong 3 giây, thiết bị sẽ phát âm bip dài để thông báo khóa đã được mở. Màn hình sẽ hiển thị 00:00

MẸO CÀI ĐẶT NHANH

Cài đặt thời gian

00:00 hr min



Khi lò đang bật, nhấn ^ v để đặt giờ khi 'hr' nhấp nháy

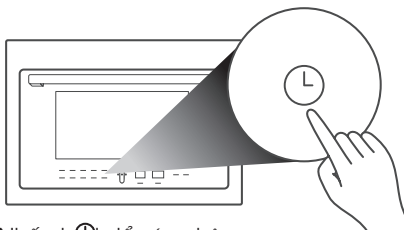

Nhấn ' L ' để xác nhận

00:00 hr min



Nhấn ^ v để đặt phút khi 'min' nhấp nháy

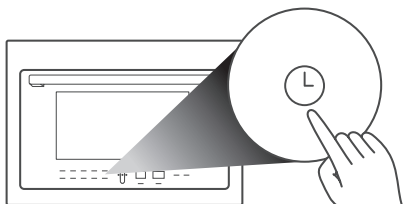

Nhấn ' L ' để xác nhận, hoàn thành cài đặt

Menu tự động

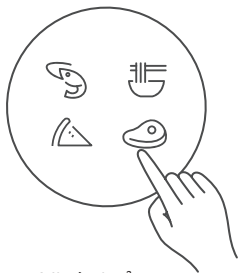

1. Nhấn biểu tượng menu để chọn menu tự động

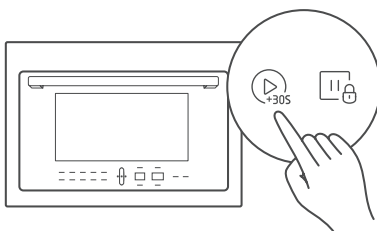

2. Nhấn ' 305 ', lò vi sóng sẽ hoạt động sau 3 giây nhấp nháy

MẸO CÀI ĐẶT NHANH

Đồ kim loại 3.

Khi làm nóng nước, vui lòng đảm bảo nước không quá 2/3 cốc

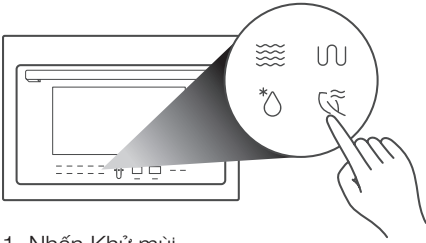

1. Nhấn Khử mùi

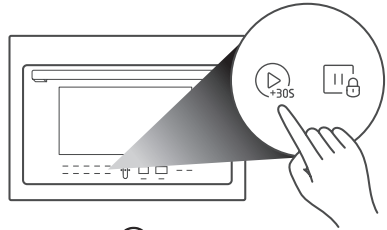

2. Nhấn "30s", Chức năng khử mùi sẽ hoạt động sau 3 giây nhấp nháy

Lưu ý

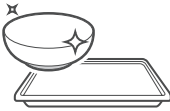

✗ Đồ kim loại

1. Vui lòng không dùng phụ kiện kim loại khi sử dụng lò vi sóng vì có thể phát tia lửa

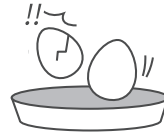

✗ Thực phẩm có vỏ

2. Vui lòng không đun nấu thực phẩm có vỏ

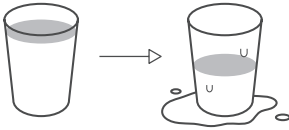

✗ Đầy quá 2/3

3. Khi làm nóng nước, vui lòng đảm bảo nước không quá 2/3 cốc

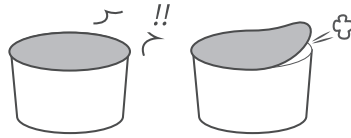

✗ Đóng Mờ

4. Vui lòng không đun nấu thực phẩm trong bao bì đóng kín

LẮP ĐẶT

Hướng dẫn Lắp đặt

Thiết bị này chỉ được sử dụng trong gia đình.

Lò vi sóng này được thiết kế để sử dụng âm tủ. Lò không thích hợp cho sử dụng trên mặt bàn hoặc trong tủ có cửa chớp che kín cửa lò hoàn toàn

Vui lòng tuân thủ đúng hướng dẫn lắp đặt và cung cấp đủ không gian thoáng khí cho thiết bị.

Thiết bị được lắp với một phích cắm và phải nối với ổ cắm nối đất được lắp đặt đúng cách.

Điện áp nguồn phải tương đương với điện áp quy định trong bảng thông số.

Ổ cắm phải được lắp đặt và chỉ thợ điện có chuyên môn mới được thay thế dây cáp điện. Nếu không thể tiếp cận được phích cắm, phải lắp đặt thiết bị ngắt kết nối đa cực vào bên lắp đặt với khoảng cách tiếp xúc ít nhất là 3mm.

Không được sử dụng bộ chuyển đổi, dây đa chiều và ổ cắm điện nối dài. Quá tải có thể dẫn đến nguy cơ hỏa hoạn.

Tủ lắp không được có mặt sau gây cản trở thông khí. Phải duy trì khoảng cách giữa tường và đế đặt thiết bị.

Có thể tham chiếu kích thước khoảng cách cụ thể trên sơ đồ. Chiều cao lắp đặt tối thiểu: 85 cm.

Không đậy các lỗ thông khí ở trên cùng và dưới cùng của tủ để giúp không khí lưu thông liên tục.

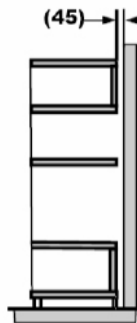
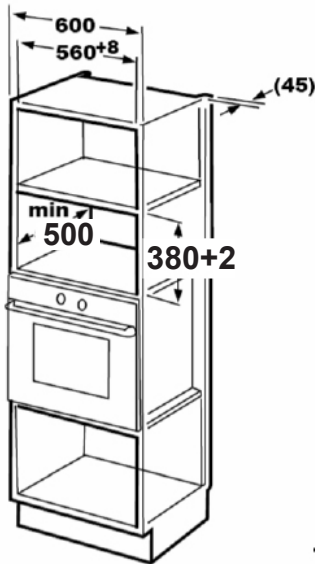

Ốc vít (10)

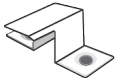

Chốt cố định



Tấm đáy

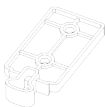

Giá (4)

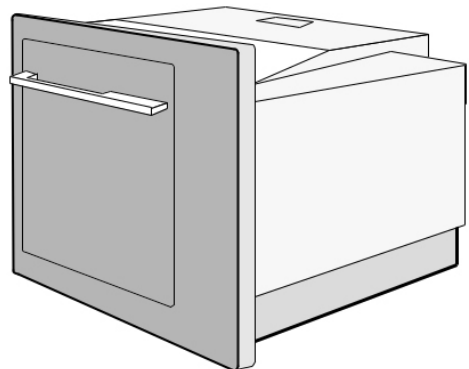

CÁC BƯỚC LẮP ĐẶT

Đọc hướng dẫn ở TẤM ĐẶT
DƯỚI ĐÂY TỦ,
đặt tấm này lên mặt dưới của tủ.

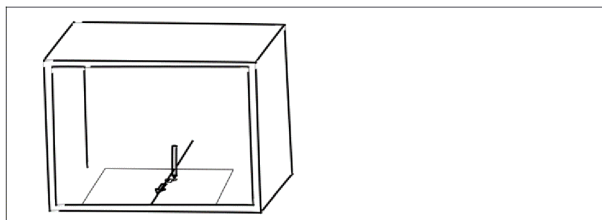
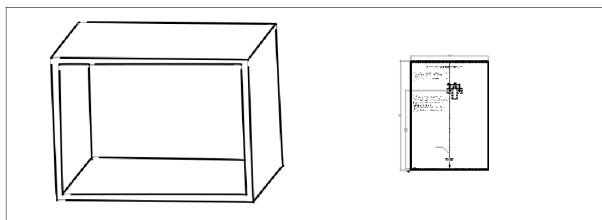

Đánh dấu lên mặt dưới của tủ

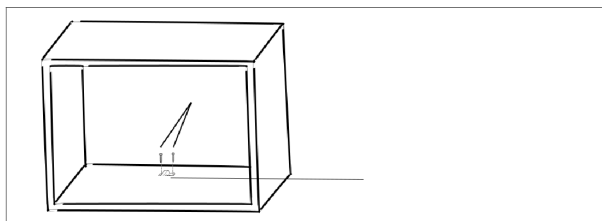

Bỏ mặt dưới đáy tủ và bắt vít
vào chốt cố định.

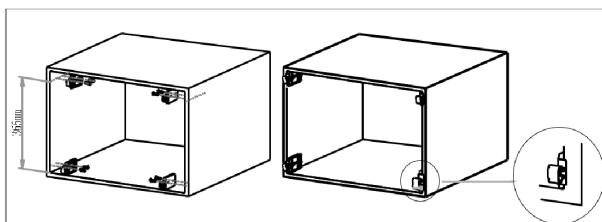

Từ đáy tủ, kẻ một đường cao
365 mm. Và kẻ tương tự ở mặt
đối diện. Xác định vị trí của giá
trục của giá trùng với hai đường
thẳng. Giá bên dưới được đặt ở
dưới đáy tủ.

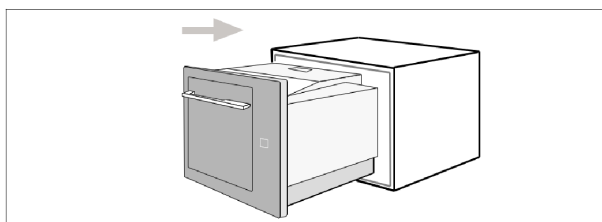

Đẩy lò vi sóng vào tủ.

VỆ SINH THIẾT BỊ VÀ CÁC BỘ PHẬN

Bộ phận cần vệ sinh	Cách vệ sinh
Bên ngoài thiết bị Mặt trước bằng thép không gỉ	Nước ấm: Làm sạch bằng vải vi sợi rồi thấm khô bằng khăn giấy. Loại bỏ ngay cặn vôi, dầu mỡ, tinh bột và albumin (như lòng trắng trứng). Gi sét có thể xuất hiện dưới những vết bẩn đó. Các sản phẩm vệ sinh thép không gỉ đặc biệt phù hợp với bề mặt nóng có bán tại dịch vụ hậu mãi của chúng tôi hoặc đại lý bán lẻ.
Nhựa	Nước ấm pha chất tẩy rửa nhẹ: Làm sạch bằng vải vi sợi rồi thấm khô bằng khăn giấy. Không sử dụng nước lau kính hoặc dao cạo kính.
Bề mặt sơn/Bề mặt trắng men	Nước ấm pha chất tẩy rửa nhẹ: Làm sạch bằng vải vi sợi rồi thấm khô bằng khăn giấy. Không sử dụng nước lau kính hoặc dao cạo kính.
Bảng điều khiển	Làm sạch bằng vải vi sợi ẩm rồi thấm khô bằng khăn giấy. Không sử dụng nước lau kính hoặc dao cạo kính.
Tấm cửa	Làm sạch bằng vải vi sợi ẩm rồi thấm khô bằng khăn giấy. Không sử dụng nước lau kính hoặc dao cạo kính.
Tay nắm	Nước ấm pha chất tẩy rửa nhẹ: Làm sạch bằng vải vi sợi rồi thấm khô bằng khăn giấy. Không sử dụng nước lau kính hoặc dao cạo kính.
Chụp đèn trong bằng kính	Làm sạch bằng vải vi sợi ẩm rồi thấm khô bằng khăn giấy. Không sử dụng nước lau kính hoặc dao cạo kính. Nếu khoang nấu quá bẩn, hãy dùng chất tẩy rửa dành cho lò.
Gioăng cửa Không được tháo	Nước nóng pha xà phòng: Làm sạch bằng miếng rửa bát. Không cạo hoặc cạo.
Phụ kiện	Nước nóng pha xà phòng: Nhúng và làm sạch bằng miếng rửa bát hoặc bàn chải cọ. Nếu có nhiều cặn bẩn, sử dụng bàn chải mềm để chà sạch vùng dính dầu mỡ.
Giá	Nước ấm pha chất tẩy rửa nhẹ: Làm sạch bằng vải vi sợi rồi thấm khô bằng khăn giấy. Không sử dụng nước lau kính hoặc dao cạo kính.

Mặt trước của lò có màu sắc hơi khác nhau do sử dụng các vật liệu khác nhau, như thủy tinh, nhựa và kim loại. Bóng trên các tấm cửa trông như vết sọc là do phản chiếu ánh sáng bên trong.

Lớp men được nung ở nhiệt độ rất cao. Do đó có thể làm thay đổi màu sắc đôi chút. Điều này hoàn toàn bình thường và không ảnh hưởng đến hoạt động của lò. Các cạnh của khay mỏng không thể được tráng men toàn bộ. Do đó, các cạnh này có thể hơi gồ ghề. Điều này không ảnh hưởng đến lớp bảo vệ chống mòn gỉ.

Luôn giữ gìn thiết bị sạch sẽ và loại bỏ bụi bẩn ngay lập tức để ngăn tích tụ cặn bẩn cứng đầu.

XỬ LÝ SỰ CỐ

	Thiết bị chưa được cắm điện	Cắm điện thiết bị
	Tắt nguồn	Kiểm tra kết nối chính với nguồn điện
Biểu tượng Khóa trên màn hình	Đang bật Khóa màn hình	Tắt khóa màn hình bằng cách nhấn OK
Lò vi sóng không bật	Cửa chưa đóng hoàn toàn	Kiểm tra xem có cần trong góc làm chân cửa không
Làm nóng thực phẩm quá lâu	Lựa chọn Công suất lò vi sóng thấp	Kiểm tra ổ khóa cửa
	Cho vào lò quá nhiều thực phẩm cần làm nóng	Chọn mức công suất cao
	Thực phẩm quá lạnh hoặc đông đá	Giảm lượng thực phẩm, nếu không, thời gian chờ sẽ rất lâu
		Tạm dừng lò và khuấy hoặc lật thực phẩm giữa quá trình đun nấu
Không thể chọn chế độ/Mức công suất	Đang bật Menu tự động	Chọn cài đặt thủ công
Màn hình xuất hiện mã E01	An toàn nhiệt bị ngắt	Liên hệ nhân viên sửa chữa
Màn hình xuất hiện mã E04	An toàn nhiệt bị ngắt	Liên hệ nhân viên sửa chữa
Màn hình xuất hiện mã E17	Không thể làm nóng nhanh	Liên hệ nhân viên sửa chữa

HÄFELE

Häfele VN LLC.

3rd Floor, REE Tower

9 Doan Van Bo Street,

District 4, Ho Chi Minh City

Phone: (+84 28) 39 113 113

Email: info@hafele.com.vn

